

### Espacio y ergonomía en el puesto de trabajo con el brazo orientable ELLIPTA para pantallas planas

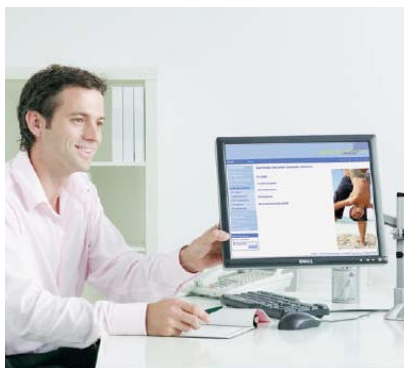

Para más flexibilidad



Mejor comunicación

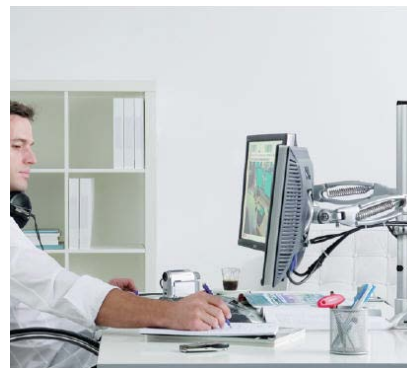

Más libertad de creación

- Aplicaciones: para instalar con tornillo de apriete o aplicado en el tablero de la mesa con columna de soporte o para atornillar en la pared
- Capacidad de carga: 3 a 5 kg o 5 a 7,5 kg. Regulación adaptable al peso de la pantalla
- Material: aluminio
- Acabado: revestimiento plástico color aluminio, RAL 9006
- Regulación: hasta 228 mm en vertical, con 5 puntos de giro en todas las direcciones
- Guiado de cables: dentro de la columna de fijación y en el brazo con sistema de clips
- Anclaje a la pantalla: para medidas standard de 75/75 mm y 100/100 mm
- Pesos aprox. de pantallas: LCD 15": 3,8 kg aprox., LCD 17" liviano: 4,5 a 6,2 kg aprox., LCD 17" pesado: 7,8 kg aprox.

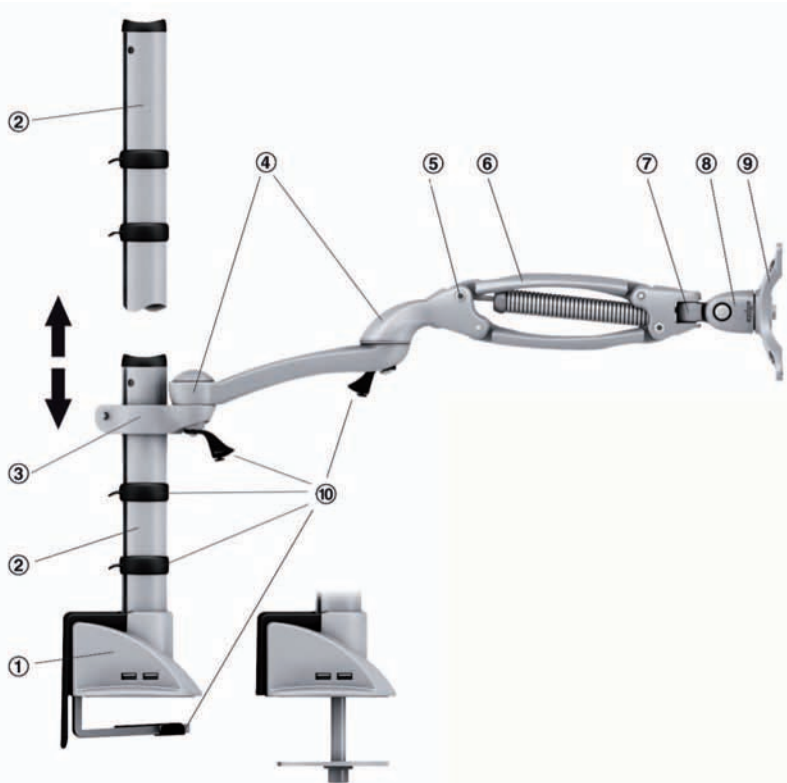

- ① Columna base con 4 puntos USB, con sujeción para encajar oculta o sujeción con gu+ía de cables para insertar en taladro hasta 80 mm de diámetro, rango de apriete 8 a 75 mm
- ② Columna base, altura 260 ó 570 mm
- ③ Sujeción por apriete para ajuste de altura progresivo sin herramientas
- ④ Orientación lateral flexible con giro lateral de aprox. 180° en ambos sentidos
- ⑤ Muelle ajustable sin escalonamiento
- ⑥ Cerrera vertical 228 mm, para poder regular correctamente la altura
- ⑦ Giro de 90° a derecha e izquierda
- ⑧ Giro de 85° hacia abajo y hacia arriba
- ⑨ Placa de apoyo según estándar de fijación VESA 75/100, giratoria 180°, para pantalla en horizontal o vertical
- ⑩ Las guías de cables en el brazo orientable y en la columna base ayudan a mantener la seguridad y el orden

#### Posibilidad de ajuste

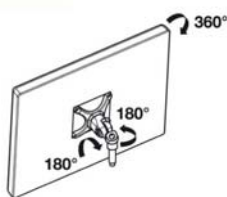

Brazo orientable corto

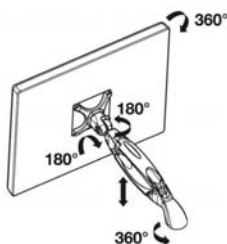

Brazo orientable mediano

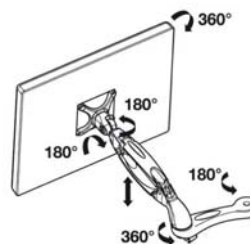

Brazo orientable largo

## Brazo articulado Elipta

Largo

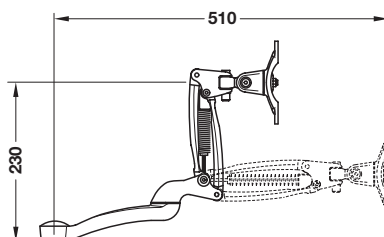

LCD en kg	N° de ref.
3 - 5	818.11.903
5 - 7,5	818.11.932

En paquetes de: 1 pieza

Nota: disponible bajo pedido

### Opciones de aplicación



Brazo largo con columna corta



Brazo largo con columna larga

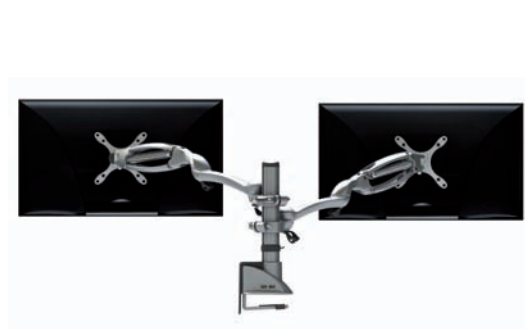

Brazo largo doble con columna corta

## Mediano

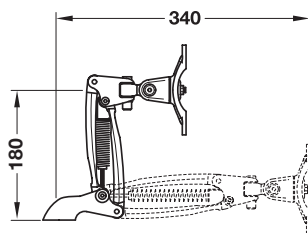

LCD en kg	N° de ref.
3 - 5	818.11.942
5 - 7,5	818.11.952

En paquetes de: 1 pieza

Nota: disponible bajo pedido

### Opciones de aplicación



Brazo mediano con columna corta



Brazo mediano con columna larga



Brazo corto doble con columna corta

### Corto

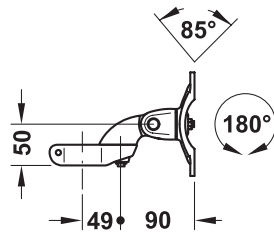

LCD en kg	N° de ref.
3 - 5	818.11.976

En paquetes de: 1 pieza

### Opciones de aplicación



Brazo corto con columna corta



Brazo corto con columna larga



Brazo corto doble con columna larga

### Columna de fijación



Largo, mm	N° de ref.
250	818.10.901

En paquetes de: 1 pieza



Largo, mm	N° de ref.
530	818.10.902

En paquetes de: 1 pieza

### Elemento de sujeción para el brazo Elipta

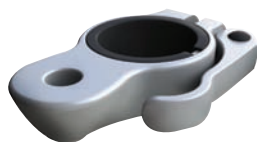

Para brazo simple

N° de ref.
818.11.969

En paquetes de: 1 pieza



Para brazo doble

N° de ref.
818.11.965

En paquetes de: 1 pieza

### Resorte para brazo

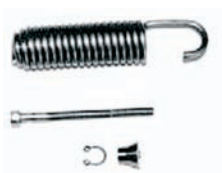

Cap. de carga de resorte	N° de ref.
3 a 5 kg	818.11.056
5 a 7,5 kg	818.11.993

En paquetes de: 1 pieza

Medidas indicadas sin compromiso. Nos reservamos el derecho de realizar modificaciones constructivas.

Base de fijación de columna



Conección para 4 USB	N° de ref.
	818.10.910

En paquetes de: 1 pieza

Brazo articulado sin resorte

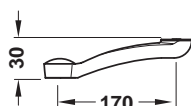

Tramo para brazo fijo	N° de ref.
	818.11.925

En paquetes de: 1 pieza

Opciones de aplicación

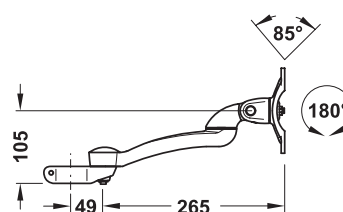

	N° de ref.
Base USB	818.10.910
Sujeción	818.11.969
Columna corta	818.10.901
Columna larga	818.10.902
Brazo sin resorte	818.11.925
Brazo corto	818.11.976

En paquetes de: 1 pieza

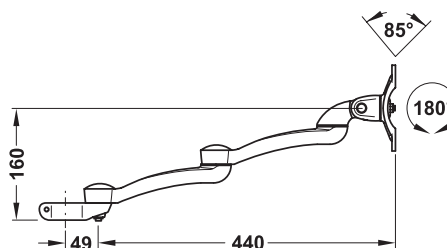

	N° de ref.
Base USB	818.10.910
Sujeción	818.11.969
Columna corta	818.10.901
Columna larga	818.10.902
Brazo sin resorte x 2 u.	818.11.925
Brazo corto	818.11.976

En paquetes de: 1 pieza



Base de fijación a pared

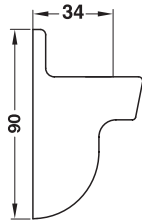

	N° de ref.
	818.11.980

En paquetes de: 1 pieza

Opciones de aplicación

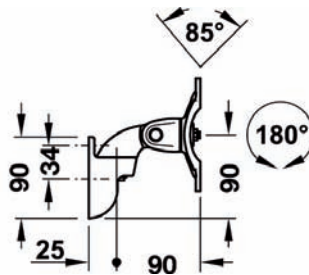

	N° de ref.
Soporte	818.11.980
Brazo corto	818.11.976

En paquetes de: 1 pieza

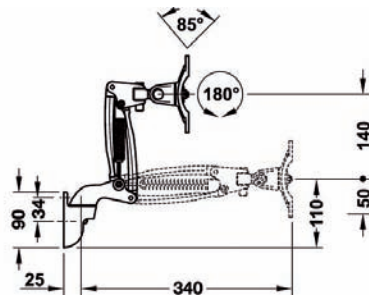

	N° de ref.
Soporte	818.11.980
Brazo 3 - 5	818.11.942

En paquetes de: 1 pieza

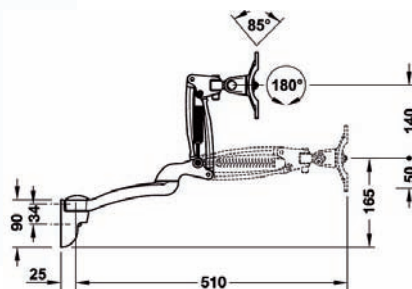

	N° de ref.
Soporte	818.11.980
Brazo 3 - 5	818.11.903

En paquetes de: 1 pieza

Medidas indicadas sin compromiso. Nos reservamos el derecho de realizar modificaciones constructivas.

Opciones de aplicación

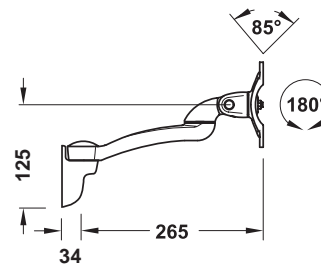

	N° de ref.
Soporte	818.11.980
Brazo sin resorte	818.11.925
Brazo corto	818.11.976

En paquetes de: 1 pieza

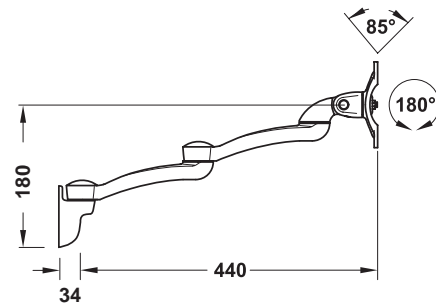

	N° de ref.
Soporte	818.11.980
Brazo sin resorte x 2 u.	818.11.925
Brazo corto	818.11.976

En paquetes de: 1 pieza

